

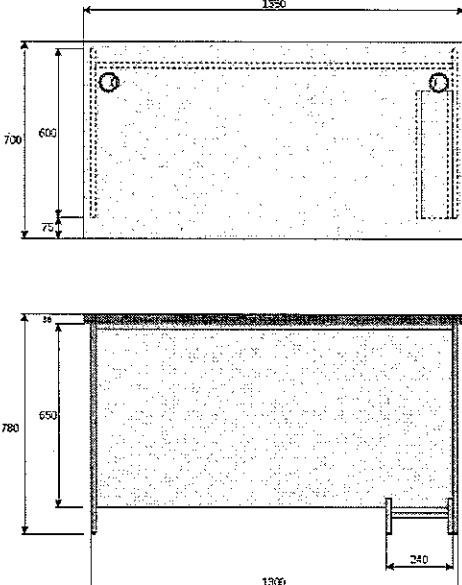
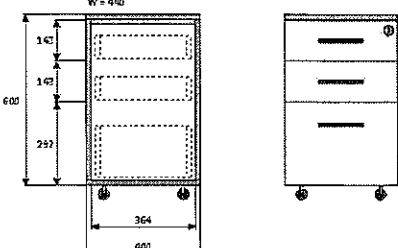

Nr.6216/AP /22.10.2020

SOLICITARE DE PREȚ

În vederea achiziționării prin cumpărare directă, vă solicităm ca până la data de **28.10.2020**, sa ne transmiteți oferta de pret (lei fără TVA), **marca si modelul** produsului oferat, termenul de **livrare/livrare si montare**, perioada de **garanție** acordată pentru reperatele din tabelul următor:

LOT	Poz	Denumire produs	Cant.
1	1	<p>(C1) -Birou 1350x700x780mm, Material executie: PAL melaminat 18 mm, culoare Gri Deschis U708 ST9, cant ABS 2 mm la culoarea palului. Blatul din pal dublat, 36mm, culoare Stejar Corbridge Gri H3156 ST12, cant ABS 2 mm, Include suport mobil calculator, culoare Gri Deschis U708 ST9, canturi ABS 2 mm. Biroul va fi prevazut cu 2 treceri cablu calculator si picioruse PVC protectie pardoseala.</p> 	8
2	2	<p>(C2) -Rollbox 600x400x440mm, Material executie: PAL melaminat 18 mm, culoare Gri Deschis U708 ST9, Fetele sertarelor sunt din pal, culoare Stejar Corbridge Gri H3156 ST12. Cant ABS 2 mm pentru capac si fronturile de sertar, in rest cant 0.4 mm, de culoarea palului. Sertare cu glisiere cu role, de buna calitate, Inchidere centralizata cu cheie, Manere metalice, finisaj satinat, de buna calitate, Rotile PVC cu frana, Pentru spate se va folosi pal, culoare Gri Deschis U708 ST9.</p> 	12



- 3 (C3) -Extensie birou 1250x600x780mm, Material executie: PAL melaminat 18 mm, culoare Gri Deschis U708 ST9, cant ABS 2 mm la culoarea palului. Blatul din pal dublat, 36mm, un colt rotunjit, culoare Stejar Corbridge Gri H3156 ST12, cant ABS 2 mm. Biroul va fi prevazut cu picioruse PVC protectie pardoseala.

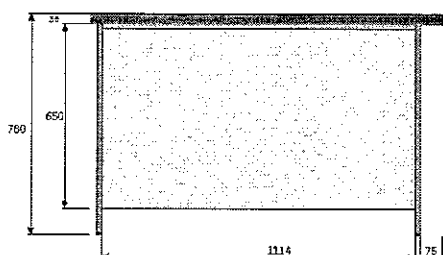
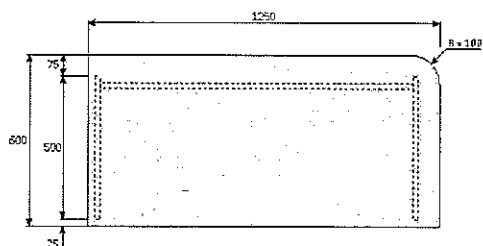

- 4 (C4) -Extensie birou 1250x470x780mm, Material executie: PAL melaminat 18 mm, culoare Gri Deschis U708 ST9, cant ABS 2 mm la culoarea palului. Blatul din pal dublat, 36mm, un colt rotunjit, culoare Stejar Corbridge Gri H3156 ST12, cant ABS 2 mm. Biroul va fi prevazut cu picioruse PVC protectie pardoseala.

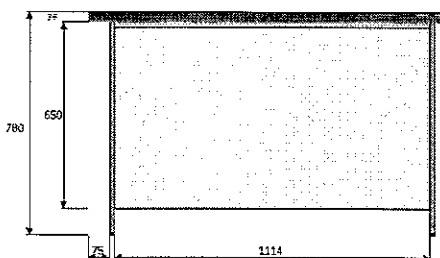
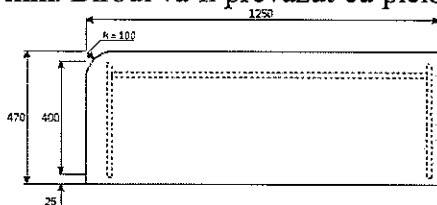



5

(C5) -Masa imprimanta 900x420x740mm, Material executie: PAL melaminat 18 mm, culoare Gri Deschis U708 ST9, cant ABS 2 mm la culoarea palului. Blatul din pal, culoare Stejar Corbridge Gri H3156 ST12, cant ABS 2 mm. Masa va fi prevazuta cu o masca treceri cablu calculator si picioruse PVC protectie pardoseala.

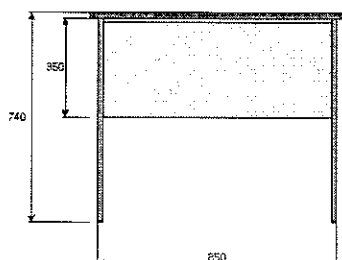
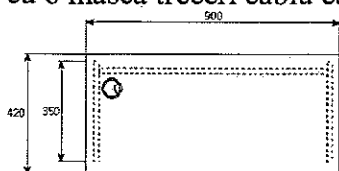

1

6

(C6) -Dulap haine 2745x720x500mm, Material executie: PAL melaminat 18 mm, culoare Gri Deschis U708 ST9, cant ABS 2 mm la culoarea palului., Usile din pal, culoare Stejar Corbridge Gri H3156 ST12, incuietoare cu cheie, cant ABS 2 mm. Balamale aplicate cu amortizare la inchidere. Manere metalice, finisaj satinat, de buna calitate. Dulapul este prevazut cu picioare metalice reglabile 80 mm, ascunse cu plinta din pal. Pentru spate se va folosi placa hdf 2.5mm, culoare Gri Deschis sau Alb. La interior este prevazuta o bara de umerase si 5 agatori duble, metalice.

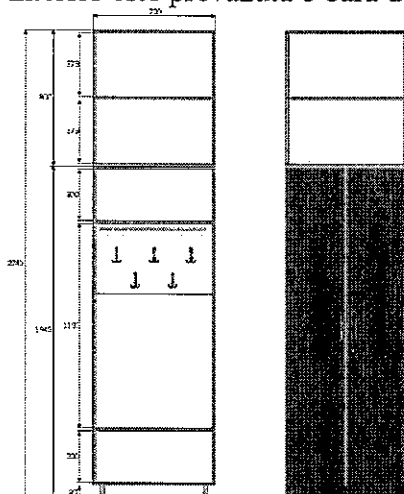

1

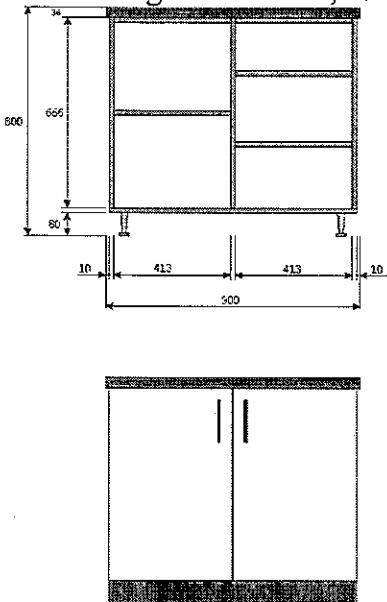
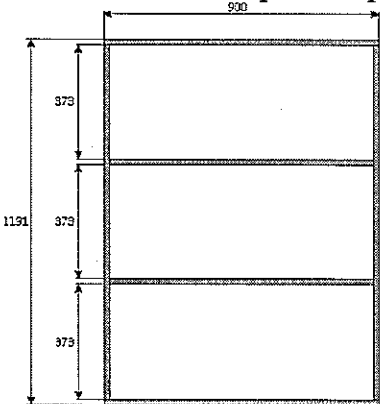

7	<p>(C7) -Masa chicineta 900x420x800mm, Material executie: PAL melaminat 18 mm, culoare Gri Deschis U708 ST9, cant ABS 2 mm la culoarea palului. Blatul din pal dublat, 36mm, culoare Stejar Corbridge Gri H3156 ST12, cant ABS 2 mm. Usile din pal Gri Deschis, cant AS 2 mm, manere metalice, finisaj satinat, de buna calitate. Balamale aplicate cu amortizare la inchidere. Dulapul este prevazut cu picioare metalice reglabile 80 mm, ascuse cu plinta din pal.</p> 	1
8	<p>(C8) -Corp suspendat 1191x900x300mm, Material executie: PAL melaminat 18 mm, culoare Gri Deschis U708 ST9, cant ABS 2 mm la culoarea palului. Prevazut cu coltare de fixare suspendata pe perete.</p> 	2



- 9 (C9) -Dulap acte 2745x1320x420mm, Material executie: PAL melaminat 18 mm, culoare Gri Deschis U708 ST9, cant ABS 2 mm la culoarea palului. Usile din pal, culoare Stejar Corbridge Gri H3156 ST12, incuietoare cu cheie, cant ABS 2 mm. Balamale aplicate cu amortizare la inchidere. Manere metalice, finisaj satinat, de buna calitate. Dulapul este prevazut cu picioare metalice reglabile 80 mm, ascunse cu plinta din pal. Pentru spate se va folosi placa hdf 2.5mm, culoare Gri Deschis sau Alb.

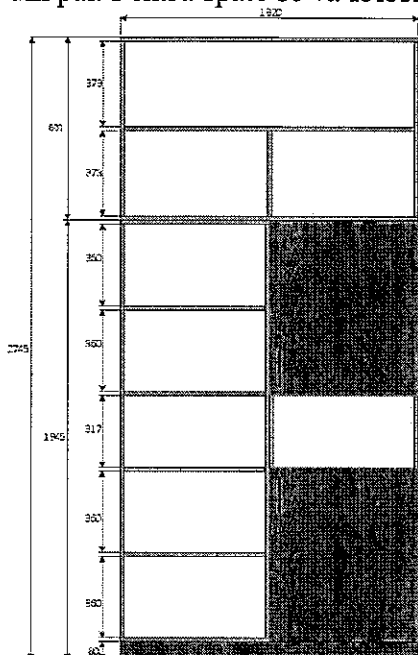

- 10 (C10) -Dulap acte 2745x720x420mm, Material executie: PAL melaminat 18 mm, culoare Gri Deschis U708 ST9, cant ABS 2 mm la culoarea palului. Usile din pal, culoare Stejar Corbridge Gri H3156 ST12, incuietoare cu cheie, cant ABS 2 mm. Balamale aplicate cu amortizare la inchidere. Manere metalice, finisaj satinat, de buna calitate. Dulapul este prevazut cu picioare metalice reglabile 80 mm, ascunse cu plinta din pal. Pentru spate se va folosi placa hdf 2.5mm, culoare Gri Deschis sau Alb.

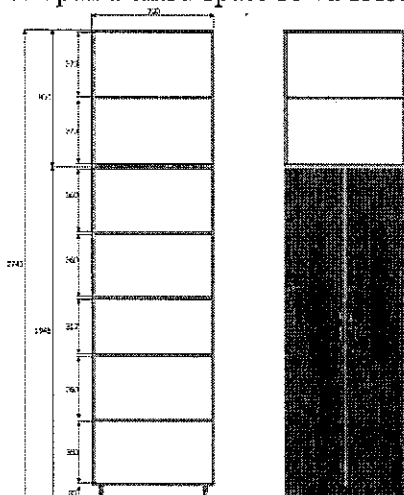



- 11 **(C11) -Dulap acte 2745x1000x420mm**, Material executie: PAL melaminat 18 mm, culoare Gri Deschis U708 ST9, cant ABS 2 mm la culoarea palului. Usile din pal, culoare Stejar Corbridge Gri H3156 ST12, incuietoare cu cheie, cant ABS 2 mm. Balamale aplicate cu amortizare la inchidere. Manere metalice, finisaj satinat, de buna calitate. Dulapul este prevazut cu picioare metalice reglabile 80 mm, ascuse cu plinta din pal. Pentru spate se va folosi placa hdf 2.5mm, culoare Gri Deschis sau Alb

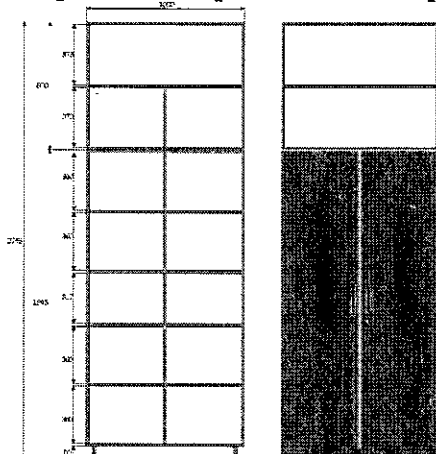

- 12 **(C12) -Biblioraft 1200x800x420mm**, aterial executie: PAL melaminat 18 mm, culoare Gri Deschis U708 ST9, cant ABS 2 mm la culoarea palului. Se monteaza peste fisetele metalice existente

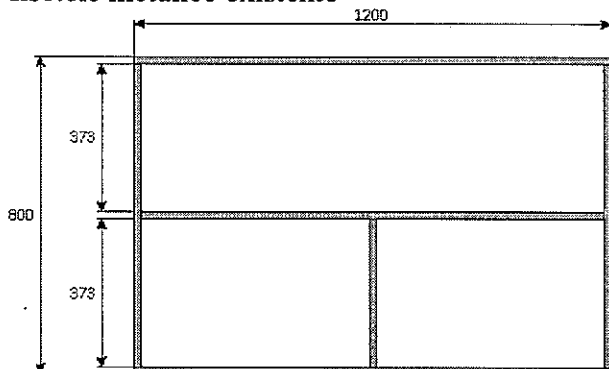



13

(C13) -Cuier haine 3 agatatori 1900x550x240mm, Material executie: PAL melaminat 18 mm, culoare Gri Deschis U708 ST9, cant ABS 2 mm la culoarea palului. Este prevazut cu 3 agatatori duble, metalice. Se fixeaza in perete.

2

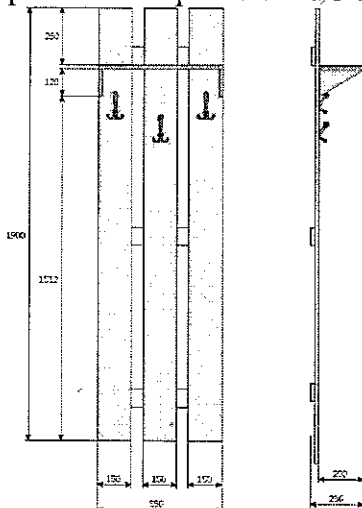

Criteriul de atribuire : pretul cel mai scazut cu respectarea caracteristicilor tehnice solicitate.

Garantia solicitata este de minim 24 de luni

Termenul de livrare si montare pentru toate reperatele din cadrul Lotul este de maxim 30 zile de la semnarea contractului de ambele parti/ transmiterea comenzii.

Produsele vor fi insotite de certificat de conformitate, certificat de garantie

Prețul va include cheltuielile de execuție, amabalare, manipulare, montare pe amplasament, taxele de transport pana la locația indicata de beneficiar, corpuri de cladire ale Universitatii “Alexandru I. Cuza” Iași.

Termenul de plată este:

a)30 de zile calendaristice de la data primirii facturii de către Autoritatea Contractantă, dacă recepția bunurilor este anterioară datei primirii facturii;

b)30 de zile calendaristice de la data recepției bunurilor dacă Autoritatea Contractantă a primit factura la data recepției ori anterior acestei date.

Vă solicităm să ne transmiteți oferta semnată prin e-mail la adresa dan.ivanescu@uaic.ro sau prin fax la nr. 0232.201148

**ȘEF SERVICIU ACHIZIȚII PUBLICE,
Ing.Gabriela ALEXOAEI**

Intocmit
Ing Mihai Ivanescu

ADRESA: România, Iași, Bd.Carol I, nr.11, Corpul J
TEL: 0232201039, 0232201147
FAX: 0232201148, 0232201117

EMAIL: dan.ivanescu@uaic.ro
Cod fiscal: 4701126

